

# Catalog

# Parteneri

AUGUST 2025



Windows 11

Dragi parteneri,

Vă prezentăm noul nostru catalog, conceput în primul rând pentru canalul tradițional de vânzări prin parteneri IT. Catalogul este valabil pentru perioada mai 2025 și cuprinde o descriere a promoțiilor actuale, precum și o prezentare generală a portofoliului nostru de desktop-uri, laptop-uri, workstation-uri, imprimante și consumabile. Ofertele și promoțiile speciale sunt valabile doar dacă achizițiile se fac prin rețeaua de distribuitori autorizați HP enumerați mai jos.

Dacă aveți întrebări, vă rugăm să contactați persoana din cadrul echipei HP desemnată dvs. sau contactați distribuitorul autorizat HP.

Sperăm că această prezentare generală vă va ajuta să descoperiți gama noastră de produse și ofertele speciale pe care vi le-am pregătit.

Echipa HP



## Cuprins

3	Echipa ALSO
4	Program pentru parteneri
5	Echipa de vânzări HP
6	Produse Personal Computing
16	Poly
18	Wolf Pro Security
19	Servicii de asistență HP
20	Produse Printing
27	Accesorii

# Faceți cunoștință cu echipa ALSO

Personal Computing  
Printing  
Poly



**Valentin Marin**  
Focus Sales Manager  
HP INC Computing &  
Poly Headphones  
Tel.: 0724.362.446  
@ Valentin.Marin@also.com



**Claudiu Truica**  
Focus Sales Manager  
Printing & Supplies  
Tel.:  
@ Claudiu.Truica@also.com



**Iulian Baltac**  
Focus Sales Manager Poly Video  
& Infrastructure  
Tel.: +40 731.024.588  
@ Iulian.Baltac@also.com



**George Brandusoiu**  
HP Presales Specialist /  
Coordonator echipa  
Presales ALSO  
Tel.: +40 727.467.030  
@ George.Brandusoiu@also.com

# Programul pentru partenerii HP Business Partners pentru anul fiscal 2025



Vă mulțumim pentru eforturile depuse pentru vânzarea produselor și a serviciilor HP. HP vă poate susține pentru a vă dezvolta compania și vă poate pune la dispoziție instrumentele și informațiile de care aveți nevoie pentru a prospera pe piața actuală.

Profitați de Programul pentru partenerii HP Business Partners pentru a accesa beneficii exclusive care vă pot ajuta să vă creșteți fluxurile de venit și să interacționați cu clienții mai eficient.

## Beneficiile partenerilor HP Business Partners

Noile beneficii Poly

Asistență vânzări\*

Prețuri speciale\*\*

Stimulente pentru vânzări

Acces la Portalul partenerilor de afaceri HP

Certificare pentru parteneri

Informații despre produse

Instrumente de pre-vânzări

Conținut pentru marketing colaborativ

Cursuri e-Learning

## Criterii de eligibilitate

Acceptarea electronică a Termenilor programului.

Completarea chestionarului de profil al companiei

Conformitatea cu cerințele anticorupție\*\*\*

\* Poate varia de la o țară la alta.

\*\* Cu anumite condiții; verificați pe Portalul partenerilor de afaceri HP.

\*\*\* Dacă vânzările ating 50.000 \$ pe an.



### Asistență vânzări

Suntem aici pentru a vă susține



### Prețuri mai bune

Adaptate pentru a vă ajuta



### Recompense

Câștigați mai mult

Pentru a vă înscrie în Programul pentru partenerii HP Business Partners, accesați pagina de înscriere sau scanați codul QR.



Acesta este nivelul de membru de bază pentru revânzătorii HP, care deschide calea spre noi oportunități. Dezvoltați-vă firma cu HP prin înscrierea în Programul pentru partenerii HP Amplify, care vă oferă recompense pentru performanță, colaborare și capacități și vă pune la dispoziție statisticile și instrumentele de care aveți nevoie pentru a prospera pe piața competitivă actuală. Pentru programul HP Amplify va trebui să respectați anumite cerințe, de exemplu, să atingeți un anumit prag de venituri și să obțineți o certificare în domeniul vânzărilor.

Aflați mai multe

# Echipa de vânzări HP pentru parteneri SMB

Echipa HP vă poate sprijini în procesul de ofertare a produselor în funcție de cerințele clientului final sau de cerințele caietului de sarcini.

- Vă vom transmite un preț special și vă vom sprijini în toate etapele, asistându-vă de la primirea cererii de ofertă până la momentul livrării produselor către client.
- Pentru oferte strategice, vă putem ajuta să negociați achiziția de produse care urmează să fie testate sau prezentate ca produse demo la sediul clientului.
- Vă vom arăta cum să accesați Portalul pentru parteneri, să obțineți puncte și să câștigați premii interesante.
- Vă vom sfătui cum să profitați de ofertele noastre promoționale și cum să le transmiteți clienților dumneavoastră.
- De asemenea, vă putem sfătui cu privire la componența optimă a stocului dumneavoastră.
- Vă putem ajuta cu certificările și specializările HP necesare.
- Suntem în contact zilnic cu distribuitorii oficiali, permițându-ne să vă oferim informații despre nivelurile actualizate ale stocurilor.
- Suntem la curent cu cele mai recente tendințe IT și suntem bucuroși să vă prezentăm noile noastre produse de pe piață.



## Laura

„Numele meu este Laura și copiii mei obișnuiesc să mă numească „Super Mama”. Sunt o fire empatică și cred în principiile mele care mă definesc ca persoană. Pentru mine, promptitudinea și sinceritatea sunt doi factori esențiali pentru o relație profesională de succes! De regulă, printre rutina zilnică de acasă și la serviciu, îmi place să-mi dedic timpul gătitului iar pentru relaxare, o carte este întotdeauna binevenită. De asemenea, ador să călătoresc și să vad locuri noi pe care obișnuiesc să le numesc „Bucăți minunate de Paradis” deoarece, ele ne arată mîmuna lume în care trăim și mă străduiesc să le păstrez pe fiecare vii în inima mea, astfel încât ele să-mi tina vie memoria, atunci când nu-mi voi aminti prea multe.

**E-mail:** [laura.coteanu@hp.com](mailto:laura.coteanu@hp.com)



## Larry

Larry, născut în România sunt o persoană empatică și orientată către oameni, cu o experiență semnificativă în domeniul administrației și managementului. Îmi place să contribuie la bunăstarea comunității și să fac o diferență pozitivă în viața oamenilor. Cu o experiență vastă în management, sunt cunoscut pentru abilitățile mele strategice și capacitatea de a transforma provocările în oportunități. Sunt o persoană proactivă și rezilientă, cu abilități excelente de comunicare și leadership. Îmi place să inspir și să motivez echipele pentru a obține cele mai bune rezultate.

**E-mail:** [larry.zdurlan@hp.com](mailto:larry.zdurlan@hp.com)



## Mădălina

Bună! Numele meu este Madalina și am 26 de ani. M-am născut în România, am crescut în Portugalia și m-am mutat în Praga acum 1 an. Dintre lucrurile pe care iubesc să le fac cel mai mult, gătitul, călătoriile solo și vizionarea campionatelor de surf sunt în fruntea listei mele. Visul meu este să călătoresc în toate țările din lume și să învăț despre cultura lor.

**E-mail:** [madalina.sandru@hp.com](mailto:madalina.sandru@hp.com)

# Personal Computing - Business



# Portofoliul 2025 Business Notebook

## HP 200 Series/HP ProBook Series



### HP Series

#### 200 Series

240R/250R G9, 240/250 G10 245/255 G10

**intel.** diagonală 14" / 15"

**AMD** diagonală 14" / 15"



### ProBook

#### 4 Series G1

**intel.** diagonală 14" / 16"



**AMD** diagonală 14" / 16"

- Combinația perfectă de putere, performanță rapidă și valoare pentru a face față fără probleme mai multor sarcini de lucru.
- Oferă caracteristici pentru afaceri de orice dimensiune.
- Sunt subțiri și ușoare, au un raport mare ecran-corp.
- Conexiuni rapide și fiabile Wi-Fi 6, capabile de viteze gigabit.

- Creat pentru o productivitate marită în sistemul de lucru hybrid. Ecran mare, design modern și compact pentru utilizare facilă acasă sau la birou.
- Optimizat pentru afaceri în creștere, spațiul de stocare și memoria fiind ușor de updatat.
- Securitate și durabilitate potrivite utilizării în companii.

## EliteBook Series



**NEW**

### 6 Series

G11 13 / G11 14 / G11 16  
G1a 14 / G1a 16 / G1a 14 AI  
G1q 14 AI

**Construiește configurația potrivită pentru afacerea dvs.** cu o gamă largă de funcții configurabile care permit standardizarea ușoară în cadrul mediilor IT existente.

**intel.** diagonală 13" / 14" / 16"



**AMD** diagonală 14" / 16"



**Qualcomm** diagonală 14"



### 8 Series

G11 13 / Flip G11 13 / G11 14 / G11 16  
G11 14 AI / G11 16 AI  
G1a 13 / G1a 14 / G1a 16  
G1a 13 AI / G1a 14 AI / G1a 16 AI

**Notebook-ul enterprise care este cu totul special, prin puterea, securitatea și instrumentele de colaborare de care au nevoie echipele performante.**

**intel.** diagonală 13" / 13" Flip / 14" / 16"



**AMD** diagonală 13" / 14" / 16"



### X Series

G11 14 AI / Flip G11 14 AI  
G1a 14 AI

**Foarte sigur, ultra-ușor și realizat responsabil cu accelerare AI pentru a anticipa și ajusta stilul tău de lucru astfel încât să beneficiați de performanță de ultimă generație, confort și durată de viață a bateriei.**

**intel.** 14" diagonală clamshell



**AMD** 14" diagonală clamshell



### Ultra Series

G1q AI  
G11 AI

**Intelligent conceput pentru a optimiza utilizarea AI, oferind o experiență de lucru care depășește limitele a ceea ce este posibil, posibil.**

**Qualcomm** diagonală 14" clamshell



**intel.** 14" diagonală clamshell



**Copilot**  
Your everyday AI companion



# Portofoliul 2025 Commercial Desktop

## HP Pro 200 G9 Series



AiO, TWR, SFF, DM

Desktop-uri fiabile cu echipare standard pentru utilizare zilnică

- Procesor de ultimă generație
- Funcții standard de business

intel

## HP Pro 400 G9 Series



AiO, TWR, SFF, DM

Desktopuri configurabile și echipamente multifuncționale pentru afacerea dvs. în dezvoltare

- Securitate și management pentru faceri în dezvoltare (+HP Sure Start)
- Usor de gestionat cu ajutorul opțiunilor Intel vPro®
- Nivel ridicat de durabilitate prin MIL-STD

intel

## HP Elite 800 G8 Series



AiO, TWR, SFF, DM

Design inovator și experiențe puternice pentru sistemul de lucru hibrid

- Funcții avansate de colaborare (AiO)
- Run Quiet Design 2.0
- Stand-by Modern
- Blocare și pornire automată (AiO)
- Cea mai mare putere de calcul (TWR)

intel

AMD

# Portofoliul 2025 HP Cloud Client

## Trusted Zero Client



New

**tz655 Trusted Zero Client**

Suport pentru trei ecrane 4K pentru computere virtuale

Trusted Zero Client  
HP Trusted Endpoint Manager  
HP Trusted Zero Client Firmware

## Desktop Thin Clients



**t430**

Thin Client Standard



**Pro t550**

Client de nivel mediu pentru desktop securizat și găzduit în cloud



**Elite t655**

Virtualizare similară unui echipament local și suport pe trei ecrane pentru computere virtuale



New

**Elite t755**

Performanță asemănătoare unui PC, care acceptă până la șase afișaje

T740 EOL 7/31/24

HP ThinPro, Windows IoT Enterprise LTSC

HP Device Manager 5.0

HP Cloud Endpoint Manager

## Mobile Thin Clients



**Pro mt440 Gen 3**

Mobile Thin Client de nivel mediu



New

**Elite mt645 Gen 8**

Mobile Thin Client Premium

HP ThinPro, Windows IoT Enterprise LTSC

HP Device Manager 5.0

HP Cloud Endpoint Manager

# Tranziția noilor game

## Simplificarea denumirilor de game

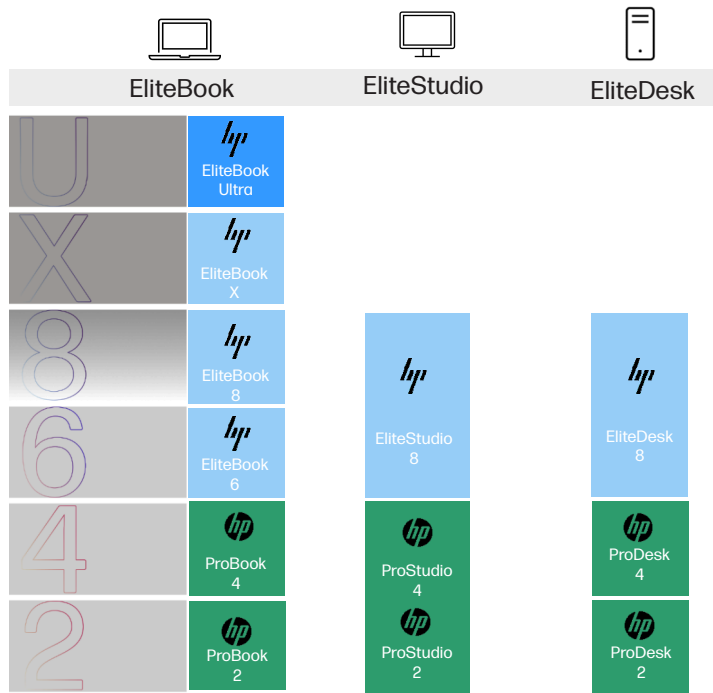

HP Confidential. For use by HP or Partner with Customers under HP CDA only.

## Monitoare



Monitoarele noastre se vor transforma în **Seriile 3, 5 sau 7**.

Modelele Commercial vor primi denumirea de **"Pro."**

Noua structură de nume urmează aceeași abordare: Pentru utilizare zilnică, Medium și Premium.

Noul nostru sistem este intuitiv, optimizat SEO și competitiv. Cu o aliniere simplă la gama noastră actuală, putem migra fără probleme la această nouă structură.

## Monitoare HP Series Pro Commercial



HP Series 3 Pro

Pentru utilizare zilnică  
Preț convenabil | Simplitate

Oferă condiții standard de lucru:

- Ecran de 19.5", 21.5", 23.8", 25", 27" 31.5"
- Rezoluție FHD și QHD
- Conectivitate modernă
- Reglare în două unghiuri cu Ergonomic Setup Guide



HP Series 5 Pro

Nivel mediu  
Productivitate | Claritate vizuală | Confort

Oferă productivitate optimă prin:

- Ecran ultrawide de 21.5", 23.8", 27" 31.5" și 44.5"
- Rezoluție FHD, QHD, 4K, Dual QHD
- Conectivitate USB-C®
- Reglare în 4 unghiuri cu Ergonomic Setup Guide
- Funcții de conferință integrate
  - Microfon cu funcție AI de anulare a zgomotului



HP Series 7 Pro

Premium  
Performanță | Culoare | Inovație

Funcții avansate fără compromisuri:

- Ecran de 24", 27", peste 30", 40" și peste
- Tehnologie IPS Black, gamă largă de culori, validat Pantone și cu certificare HDR
- Culori calibrate din fabrică
- Conectivitate Thunderbolt™
- Funcții inteligente de conferință integrate
  - Webcam cu funcție AI 5M HDR
  - Microfon dual cu DNN cu funcție AI de anulare a zgomotului



Dispozitivele HP cu Windows 11 Pro sunt disponibile pentru aproape orice stil de lucru și scenariu de afaceri. Pentru mai multă flexibilitate și o platformă tehnologică pregătită pentru viitor, alege PC-urile Copilot+ ca element central al soluției tale IT.

Windows 11	Windows 11	Copilot+PC
<b>PC-uri Windows 11 Pro (fără NPU)</b>	<b>Windows 11 Pro AI PC</b>	<b>Windows 11 Pro Copilot + PC</b>
<ul style="list-style-type: none"> <li>▪ Experiențe AI doar în cloud</li> <li>▪ Durată de viață a bateriei cu 61% mai mare, în medie</li> <li>▪ Scădere cu 58% a incidentelor de securitate</li> <li>▪ Fluxuri de lucru și colaborare cu 50% mai rapide, în medie</li> <li>▪ Performanță a aplicațiilor de 3,9 ori mai bună</li> </ul>	<ul style="list-style-type: none"> <li>▪ De 2,5 ori mai eficient decât generația a 13-a Intel</li> <li>▪ Performanță grafică cu 40% mai bună</li> <li>▪ Sarcinile de productivitate în Office sunt cu până la 47% mai rapide față de dispozitivele vechi de 3 ani</li> <li>▪ Reduce suprafața de atac cu aproximativ 70% față de dispozitivele vechi de 4 ani</li> <li>▪ NPU cu &lt;12 TOPS permite o performanță AI generativă de până la 1,7 ori mai rapidă și apeluri video îmbunătățite</li> <li>▪ Acces instant la experiențele Copilot cu noua tastă Copilot</li> </ul>	<ul style="list-style-type: none"> <li>▪ Cu un NPU de peste 40 TOPS, de până la 2 ori mai rapid decât cel de pe MacBook Air și Pro</li> <li>▪ Până la 22 de ore de autonomie a bateriei</li> <li>▪ Cea mai avansată securitate Windows, implicit activată</li> <li>▪ Experiențe AI unice, precum Recall, Windows Studio Effects, Subtitrări live</li> <li>▪ Acces instant la experiențele Copilot cu noua tastă Copilot</li> </ul>



Deși procesoarele CPU și GPU au deservit eficient PC-urile convenționale, Microsoft a adăugat o unitate de procesare neuronală (NPU) fiecărui dispozitiv Copilot+. NPU-ul este un procesor specializat conceput special pentru accelerarea sarcinilor de inteligență artificială.



- Oferă experiențe avansate bazate pe inteligență artificială, autonomie a bateriei pentru întreaga zi și cea mai rapidă performanță dintre toate PC-urile cu Windows.<sup>2</sup>
- Funcții îmbunătățite cu AI, precum apeluri video cu încadrare automată și traducere în direct din peste 40 de limbi în limba engleză.<sup>3</sup>
- Cele mai performante PC-uri Copilot+ sunt cu până la 58% mai rapide decât MacBook Air cu M3.<sup>4</sup>
- Pregătite pentru viitoarea generație de aplicații de business îmbunătățite cu AI.
- Creează experiențe AI personalizate, alimentate de NPU, care rulează local folosind runtime-ul Windows Copilot+ PC.

## Viitorul muncii începe astăzi.

Cu performanță susținută de NPU, productivitate îmbunătățită și securitate avansată, poți valorifica inteligența artificială pentru a crea o experiență de lucru mai eficientă, mai relevantă și mai naturală. Alege dispozitivele HP cu eticheta Copilot+ PC pentru a accelera inovația, a rezolva problemele mai rapid și a genera impact în afaceri.

<sup>1</sup>Experiențele Copilot+ PC variază în funcție de dispozitiv și regiune și pot necesita actualizări care continuă să fie lansate până în 2025; timpul variază. [Află mai multe.](#)

<sup>2</sup>Durata de viață a bateriei variază semnificativ în funcție de dispozitiv și de setări, utilizare și alți factori. [Află mai multe.](#)

<sup>3</sup>În prezent, acceptă traducerea pentru subtitrări video și audio în engleză din 40+ limbi. [Află mai multe.](#)

<sup>4</sup>Bazat pe benchmark-ul Cinebench 24 Multi-core. [Aflați mai multe.](#)

Cât valorează securitatea ta?

Calculatoarele învechite pun afacerea ta în pericol.



După 14 octombrie 2025, PC-urile cu Windows 10 nu vor mai primi actualizări standard de funcționalitate și securitate. Industriile din întreaga lume continuă să aleagă Windows. Află de ce multe dintre cele mai importante companii au trecut deja la noile PC-uri cu Windows 11 Pro. Ai putea beneficia de o securitate consolidată, productivitate îmbunătățită cu ajutorul inteligenței artificiale și actualizări și implementări automate.

**Nu amâna. Fă upgrade acum la Windows 11 Pro sau la PC-uri Copilot+ pentru a rămâne protejat și productiv.**

<p><b>Securitate: Protejează datele companiei.</b> Fă upgrade acum la PC-uri noi cu cea mai sigură versiune de Windows de până acum, pentru o protecție puternică susținută de hardware împotriva amenințărilor în continuă evoluție.</p>	<p><b>62%</b> <b>Scădere raportată a incidentelor de securitate<sup>1</sup></b></p>
<p><b>Pregătit pentru afaceri: Ușor de implementat, compatibil și rentabil.</b> Conceput pentru a funcționa cu tehnologia ta existentă, Windows 11 Pro permite implementare rapidă, actualizări automate și control detaliat asupra aplicațiilor, datelor și inteligenței artificiale.</p>	<p><b>25%</b> <b>Implementare mai rapidă raportată, în medie<sup>2</sup></b></p>
<p><b>Productivitate: Îmbunătățește-ți eficiența.</b> Dispozitivele învechite te pot încetini. Noile PC-uri oferă funcții inteligente care economisesc timp, precum aranjamente îmbunătățite ale ferestrelor, videoconferințe mai bune și Microsoft 365 Copilot.<sup>3</sup></p>	<p><b>50%</b> <b>Fluxuri de lucru mai rapide, în medie<sup>1</sup></b></p>
<p><b>Performanță: Este timpul să accelerezi.</b> Finalizarea mai rapidă a sarcinilor este benefică pentru afaceri. Fă upgrade la PC-uri noi pentru autonomie de o zi întreagă și performanță puternică.</p>	<p><b>42%</b> <b>Finalizarea mai rapidă, în medie, a sarcinilor solicitante<sup>1</sup></b></p>
<p><b>De ce HP?</b> HP adaptează constant tehnologia la nevoile utilizatorilor. Produsele cu Windows 11 din portofoliul HP combină cu succes parametrii de securitate cu o gamă largă de funcționalități suplimentare, oferind cele mai bune soluții de care organizațiile au nevoie pentru a reuși într-o lume a muncii hibride.</p>	<p><b>62%</b> <b>Scădere raportată a incidentelor de securitate<sup>1</sup></b></p>

<sup>1</sup> Îmbunătățește-ți experiența zilnică cu laptopurile Windows 11 Pro, Principled Technologies, aprilie 2023. Raport comandat de Microsoft, în care rezultatele sunt comparate cu dispozitivele Windows 10.

<sup>2</sup> Studiu comandat de Microsoft, realizat de Forrester Consulting: Impactul Economic Total al dispozitivelor Windows 11 Pro, decembrie 2022.

<sup>3</sup> Se vinde separat.

# HP Trade-In

Ofertă Cashback pentru reselleri: Înlocuiți dispozitivele vechi ale clienților dvs. finali cu noile notebook-uri și desktop-uri comerciale HP cu Windows 11.

**Valabilitatea ofertei:** 1 august - 31 octombrie

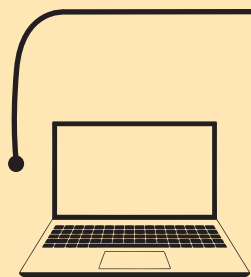

**Dispozitive noi HP care intră în această ofertă:** Notebook-uri și desktop-uri comerciale HP din seria 400 și superioară cu Windows 11 (inclusiv stații de lucru). Dispozitivele noi pot fi achiziționate prin intermediul ofertelor promoționale standard sau prin cereri de prețuri speciale pentru proiectele utilizatorilor finali.

**Dispozitive vechi care intră în această ofertă:** Orice notebook-uri și desktop-uri (indiferent de marcă).

**Disponibilitatea programului:** Doar pentru achizițiile de la distribuitorii autorizați HP.

## Detalii Cashback:

- Până la 40 € pentru achiziționarea unui notebook sau desktop comercial HP nou cu Windows 11 din seriile 400-600.
- Până la 80 € pentru achiziționarea unui notebook sau desktop comercial HP nou cu Windows 11 din seria 800 și superioară, inclusiv stații de lucru.



## Condiții pentru Cashback:

- Dispozitivele vechi nu trebuie să rămână la clientul final.
- Eliminarea dispozitivelor vechi poate fi gestionată prin canalul de distribuție, realizată de partener sau de către clientul final.
- Partenerul trebuie să asigure și să documenteze dovada eliminării sau a reintroducerii pe piață a dispozitivului vechi (revânzare, casare, returnare prin leasing etc.).
- Partenerul trebuie să înregistreze schimbul la un distribuitor și să furnizeze distribuitorului confirmarea obligatorie a schimbului.
- HP va verifica datele transmise și își rezervă dreptul de a verifica dovada originală de achiziție și dovada de eliminare a dispozitivului vechi de la clientul final.
- HP își rezervă dreptul de a solicita returnarea cashback-ului în caz de nerespectare a termenilor și condițiilor programului.
- Cashback-ul va fi plătit de către distribuitor partenerului.

**Numărul de unități eligibile pentru Cashback:** 30 de unități per client final. Pentru informații suplimentare, vă rugăm să contactați distribuitorul HP cu care lucrați. HP își rezervă dreptul de a închide programul în orice moment, fără notificare prealabilă.



cu



Windows 11



Logicom

ELKO®  
GROW SMARTER

NOD  
NETWORK ONE  
DISTRIBUTION



# Un nou început. O nouă eră digitală

Descoperiți soluții HP  
recomandate pentru  
digitalizarea companiilor



## Ai clienți ce au obținut finanțare UE pentru digitalizare companiei? HP a pregătit o ofertă comercială specială pentru tine, ușor de accesat!

### Este timpul pentru o nouă eră digitală.

Implementarea proiectelor finanțate din fonduri europene necesită nu doar o bună înțelegere a cerințelor tehnice și administrative, ci și capacitatea de a livra soluții digitale eficiente, scalabile și conforme.

Este nevoie de un partener cu expertiză dovedită și capacități extinse care poate transforma provocările birocratice și tehnologice în oportunități reale de creștere și inovare.

Vă prezentăm soluțiile HP potrivite pentru a răspunde necesităților clienților dvs. legate de proiectul de Digitalizare:

- ✓ Portofoliu extins de produse: laptopuri, desktopuri, monitoare, imprimante, soluții audio și video conferință și accesorii
- ✓ Performanță de top, fiabilitate și securitate avansată, susținute de integrarea inteligenței artificiale
- ✓ Certificări conforme cu cele mai înalte standarde ale UE și sustenabile care reduc impactul asupra mediului și sprijină un viitor mai verde

Pentru detalii suplimentare și oferta completă vă rugăm să consultați distribuitorii autorizați HP în România.

## Alege inteligent – viitorul afacerii tale depinde de asta

# 3 motive pentru a face upgrade căștilor tale:

# 1

**Conectează rapid dispozitivul Poly** compatibil fără adaptor USB<sup>3</sup>, doar pe laptopurile HP.<sup>1</sup> Suntem prima companie care oferă integrare cu Zoom<sup>2</sup>, în curând certificare Bluetooth<sup>®</sup> nativă pentru Microsoft Teams, munca hibridă făcută simplu!

# 2

**NoiseBlockAI pentru o anulare îmbunătățită a zgomotului de fundal** obișnuit, precum traficul, lătratul câinilor, zgomotele ambientale și altele, oferind o reducere îmbunătățită a zgomotului transmis.

# 3

**Soluția potrivită pentru stilul tău de lucru.** Cercetările noastre privind stilurile de lucru au identificat 9 tipologii distincte de angajați din companii de toate dimensiunile. Cu ajutorul informațiilor specifice fiecărui profil, putem oferi soluția ideală pentru orice stil de lucru.

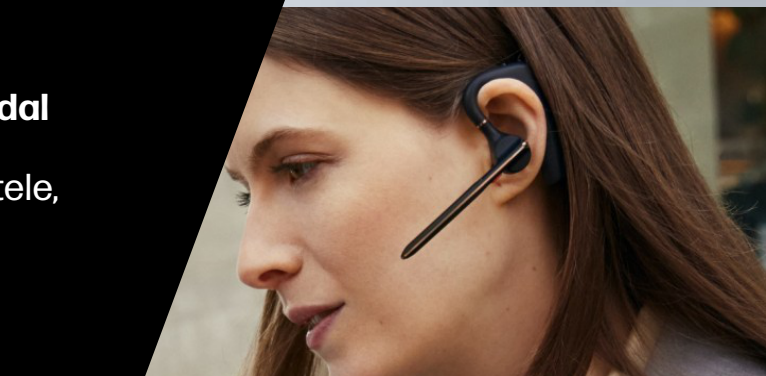
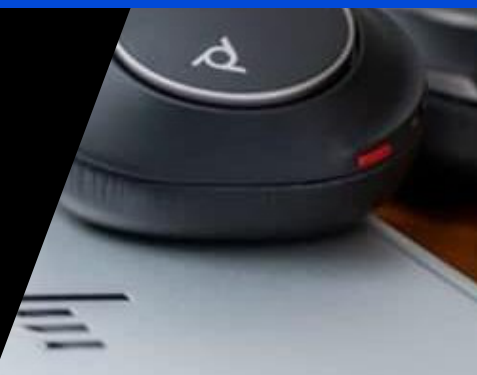

Seria Poly Voyager Surround<sup>4</sup>



Seria Poly Voyager Free 60



Seria Poly Voyager Focus 2



Seria Poly Voyager 4300 UC



Seria Poly Voyager Legend

## Tehnologie Acoustic Fence<sup>4</sup>

Tehnologia Acoustic Fence creează o zonă audio specifică ce captează vocile doar în interiorul acesteia, protejând apelurile de zgomotele externe.

## Conectivitate Bluetooth Multipunct<sup>4</sup>

Tehnologia multipunct permite conectarea simultană a căștilor la două dispozitive audio Bluetooth.

## Microfoane cu funcție de anulare a zgomotului<sup>4</sup>

Microfoanele cu anulare a zgomotului oferă sunet clar, eliminând zgomotul de fundal pentru o comunicare fără distrageri, ensuring distraction-free communication.

Declinări de responsabilitate:

1. Laptopurile HP compatibile sunt modelele G8-G11 EliteBook din seriile 400, 600, 800, 1000, Dragonfly și mWS (Z Books), cu procesoare Intel sau AMD. Este necesar sistemul de operare Windows 10 sau 11. Căștile Poly compatibile sunt Voyager Free60 (toate variantele) și Voyager Surround 80/85. Necesită aplicația desktop Poly Lens.

2. Conform analizei interne HP din 25 martie 2024.

3. Este necesar laptop HP și aplicația Poly Lens Desktop. Disponibil pe anumite modele.

4. Vizitează HP.com pentru produse și funcționalități.

# Vă prezentăm Poly Studio V12



## Asigură-te că beneficiezi de First Room

Ne face plăcere să vă anunțăm că Poly oferă un discount unic doar la prima achiziție, pentru soluția First Room. Promoția include instalare gratuită la distanță și 90 de zile support telefonic.

Pentru detalii, termeni și condiții vă rugăm accesați: <https://reinvent.hp.com/my-first-room-pl>

## Bară video USB performantă pentru săli mici

Proiectat pentru performanțe audio și video excelente în săli mici, cu simplitatea unei bare video USB și experiență Poly DirectorAI.



Încadrare de grup

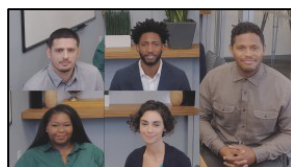

Încadrare persoane

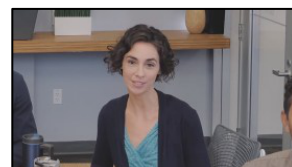

Încadrare vorbitor

## Gestionare ușoară a alimentării

Alege metoda de alimentare care se potrivește cel mai bine mediului tău, fie că este un adaptor AC, fie un singur cablu PoE++ care furnizează atât alimentare, cât și date.

### MICROFOANE DIRECȚIONALE ÎN MATRICE

Captare clară și precisă a vocii, astfel încât să ai siguranța că ești auzit, indiferent unde stai.

### CREAT PENTRU UN VIITOR MAI BUN

Conține cel puțin 65% materiale plastice reciclate<sup>1</sup>

### SUNET CAPTIVANT CARE UMPLE SALA

Difuzoarele stereo de înaltă performanță cu un design unic al camerei acustice oferă un sunet amplu care ajunge în toate colțurile încăperii.

### IMAGINE ULTRA CLARĂ

Camera 4K, cu unghi de 120° și zoom 5x, asigură că toți participanții dintr-o sală mică sunt

### EXPERIENȚĂ VIDEO DINAMICĂ

Algoritmii avansați controlează modurile automate de încadrare ale camerei – încadrare de grup, încadrare individuală și încadrare a vorbitorului

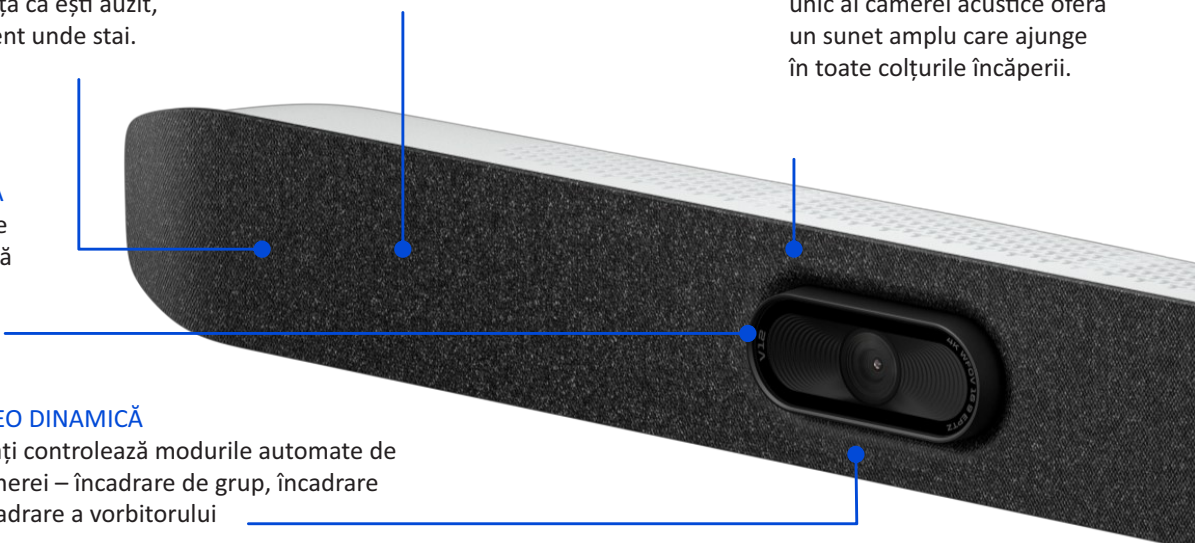

<sup>1</sup>Plasticul reciclat este exprimat ca procent din greutatea totală a materialului plastic. Reciclarea post-consum se bazează pe definiția stabilită în standardul EPEAT pentru computere, standardul IEEE 1680.1-2018.

O soluție ușor de implementat, eficientă din punct de vedere al costurilor, care gestionează problemele de securitate



## Beneficiile Soluției Wolf Pro Security



### CONTRIBUIE LA REDUCEREA COSTURILOR

- Nu este nevoie să achiziționați soluții de securitate multi-vendor costisitoare



### NU AFECTEAZĂ FLUXUL DE LUCRU AL UTILIZATORULUI FINAL WORKFLOW

- Ușurința de utilizare de către angajații companiei dvs.



### CONTRIBUIE LA REDUCEREA RISCURILOR

- Securizați PC-urile și preveniți răspândirea laterală a programelor malware



### REZOLVĂ PROBLEMELE DE SECURITATE

- Oferă un nivel suplimentar de securitate, captând amenințările pe care alte soluții le pot omite (de exemplu, antivirus)



### GESTIONARE SIMPLIFICATĂ

- Implementare și gestionare simplificate, fără a fi nevoie de un specialist în securitate

- Wolf Pro Security include HP Next Gen Antivirus (NGAV)

## PROMOȚIE



**Avem vești grozave pentru voi. Promoția noastră pentru Wolf Pro Security continuă și în acest trimestru, cu prețuri speciale și reduceri de peste 50%! Vă încurajăm să consultați distribuitorii noștri pentru detalii complete privind prețurile și pentru a profita de aceste oferte incredibile.**

## HP Wolf Pro Security

Wolf Pro Security (WPS) a fost dezvoltat pentru a ajuta SMB/SME să limiteze amenințările într-un pachet simplu, ușor de gestionat și de implementat. Folosind tehnologia unică HP Endpoint Isolation, WPS protejează PC-urile de atacurile Zero-Day, phishing, Ransomware și alte programe malware pe care soluțiile tradiționale le pot rata. În plus, WPS include un software NGAV opțional pentru a vă ajuta să reduceți costurile.

# Asistență oriunde și oricând cu oferta de CarePack-uri de la HP



## SUPPORT FLEXIBIL PENTRU A MENȚINE AFACEREA ÎN MIȘCARE

Ajutați la prevenirea întreruperilor productivității și permiteți departamentului IT să facă mai mult cu suport fiabil pentru dispozitive, care vă menține angajații și PC-urile funcționând la performanțe maxime, oriunde se desfășoară activitatea.

## SUPPORT HARDWARE AȘA CUM DORIȚI

Mergeți dincolo de garanția standard pentru dispozitive cu capabilități îmbunătățite și informații predictive care pot simplifica solicitările de asistență pentru a maximiza productivitatea angajaților și a departamentului IT și pentru a reduce povara întreținerii dispozitivelor asupra departamentului IT.

## EXPERIENȚE DE ASISTENȚĂ PREMIUM

Reduceți frustrarea angajaților și a departamentului IT cu primul diagnostic și remediere de la distanță din industria PC pentru problemele care necesită de obicei intervenție fizică.

## MĂRIȚI INVESTIȚIA ÎN TEHNOLOGIE

Mențineți funcționarea optimă a dispozitivelor existente și obțineți mai mult timp pentru a planifica următoarea actualizare cu asistența post-garanție.

## Alege pachetul potrivit pentru fiecare dintre angajații tăi

Contați pe HP pentru a vă oferi servicii de asistență care mențin funcționarea optimă a dispozitivelor dumneavoastră. Selectați serviciul care răspunde cel mai bine nevoilor dvs. din trei opțiuni ușor de achiziționat.

### Pachet Hp Essential

Atunci când bugetele IT sunt limitate, bazați-vă pe HP pentru a vă ajuta să rezolvați problemele PC-urilor cu:

- Asistență de la distanță de specialitate în timpul orelor obișnuite de lucru
- Asistență la fața locului, oriunde se desfășoară activitatea
- Informații opționale despre starea dispozitivelor pentru a ajuta la identificarea, diagnosticarea și remedierea problemelor

### Pachet HP Premium

Limitați întreruperile cu un răspuns rapid al experților, inclusiv:

- Detectarea predictivă a problemelor, bazată pe AI
- Alerte
- Asistență expertă de la distanță 24/7
- Reparații convenabile la fața locului
- Ticketing automatizat pentru eficientizarea asistenței

### Pachet HP Premium+

Evitați întreruperile cu cea mai rapidă reparație a noastră care include:

- Detectarea predictivă a problemelor, bazată pe AI
- Alerte
- Asistență expertă de la distanță 24/7
- Reparații convenabile la fața locului
- Ticketing automatizat pentru a simplifica asistența
- Acces preferențial la piese de schimb și experți în service HP.



**Produce  
Printing**

# HP LaserJet Pro 4000 & 4100 Series



Viteza ridicată de imprimare asigură performanțe optime pentru o productivitate sporită



Configurați rapid imprimantele, ca să vă puteți concentra asupra activității dvs.



Securitatea proactivă este activată de la început, cu setări preconfigurate și actualizări periodice



Produs proiectat ecologic pentru operare eficientă, ca să obții mai mult cu resurse mai puține

## HP LaserJet Pro 4002dn (2Z605F)/ 4002dw (2Z606F)

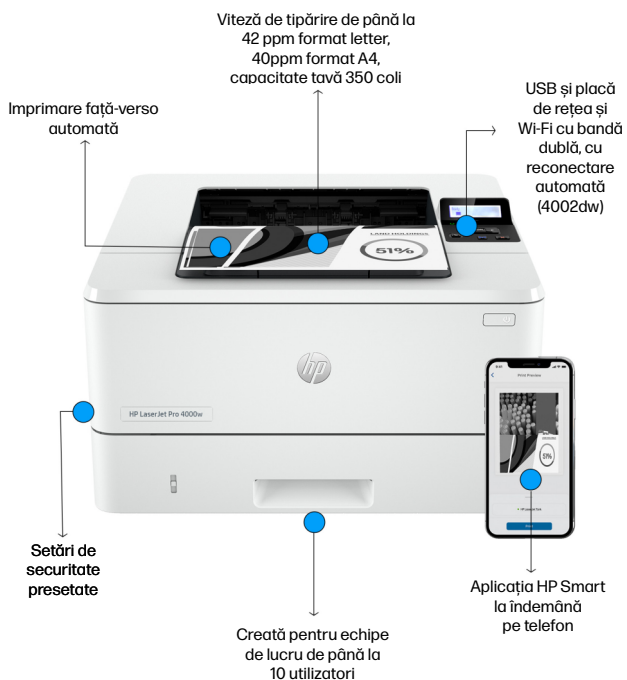

## Caracteristici principale



Imprimare automată față-verso



Până la 42 ppm



Wi-Fi cu reconectare automată (4002dw)

## Caracteristici suplimentare

Placă de rețea integrată

Tehnologie HP Auto-On/HP Auto-Off

Imprimare laser de calitate superioară

Opțional cartușe HP de capacitate mare

Consumabile originale HP 149A, 149X

## HP LaserJet Pro MFP 4102dw (2Z622F) / MFP 4102fdn (2Z62F) / MFP 4102fdw (2z624f)



## Caracteristici principale



Imprimare automată față-verso



Copiere



Scanare



Fax (3302fdn/fdw)



Wi-Fi cu reconectare automată (4102dw/fdw)

## Caracteristici suplimentare

Placă de rețea integrată

Alimentator automat de documente

Tehnologie HP Auto-On/HP Auto-Off

Imprimare laser de calitate superioară





Opțional cartușe HP de capacitate mare

Touchscreen

Consumabile originale HP 149A, 149X

Productivitate în culori. Configurare fără întreruperi.

# HP Color LaserJet Pro 4200 & 4300 Series

-  Productivitate maximă pentru full color.
-  Gestionare ușoară cu HP WebJet Admin
-  Securitate avansată cu HP Wolf Pro Security
-  Configurare și instalare rapidă, astfel încât să vă concentrați la afacerea Dumneavoastră

## HP Color LaserJet Pro 4202dn(4RA87F) / 4202dw(4RA88F)

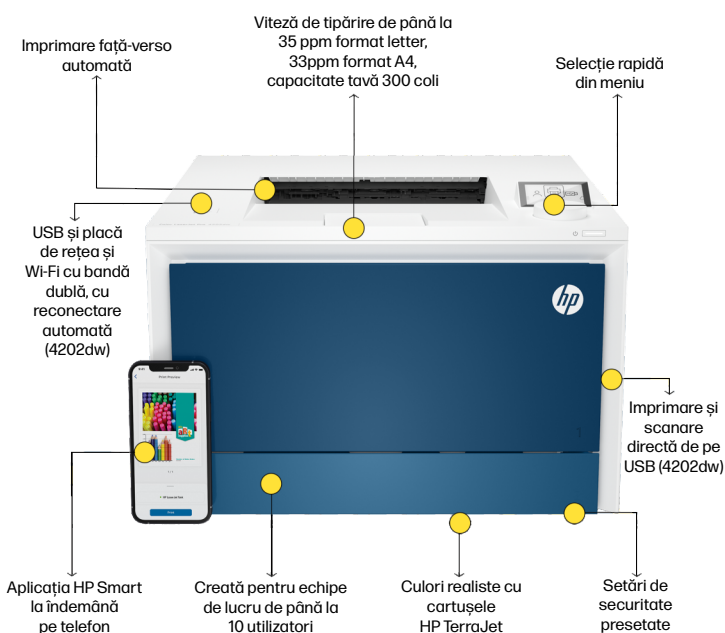

## Caracteristici principale



Imprimare automată față-verso



Placă de rețea integrată



Wi-Fi cu reconectare automată (4202dw)

## Caracteristici suplimentare

Viteză de tipărire până la 35 coli  
Tehnologie HP Auto-On/HP Auto-Off  
Imprimări de calitate superioară și culori realiste  
Opțional cartușe HP de capacitate mare  
Consumabile originale HP 220A, 220X

## HP Color LaserJet Pro 4302dw(4RA83F) / 4302fdn(4RA84F) / 4302fdw(5HH64F)

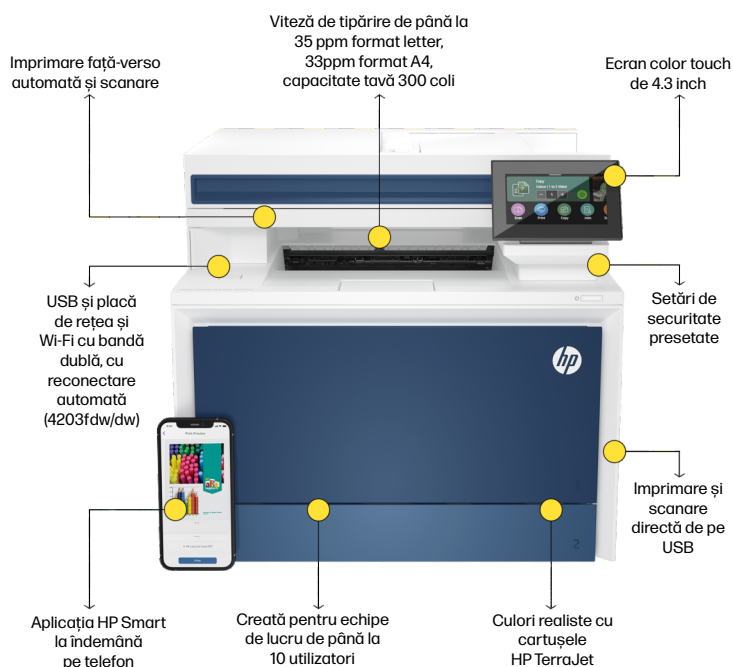

## Caracteristici principale



Imprimare automată față-verso



Copiere



Scanare



Fax (4302fdn/fdw)





Wi-Fi cu reconectare automată (4302dw/fdw)

## Caracteristici suplimentare

Viteză de tipărire până la 35 coli  
Tehnologie HP Auto-On/HP Auto-Off  
Imprimări de calitate superioară și culori realiste  
Opțional cartușe HP de capacitate mare  
Alimentare automată documente  
Touchscreen  
Placă de rețea integrată  
Consumabile originale HP 220A, 220X

Productivitate maximă. Efort de gestionare minim.

# HP LaserJet Pro 3002 & 3102 Series

-  Funcții performante, rapide și de încredere
-  Efort de gestionare minim de la instalare la suport
-  24/7 monitorizarea securității cu HP Wolf Pro

## HP LaserJet Pro 3002dn (3G651F) / 3002dw (3G652F)

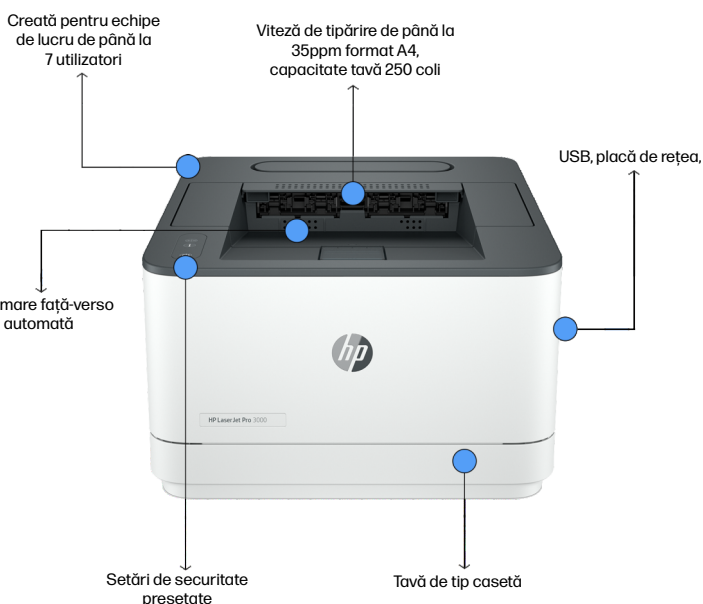

## Caracteristici principale

-  Imprimare
-  Imprimare de pe mobil
-  Wi-Fi (3002dw)





## Caracteristici suplimentare

- Imprimare față-verso automată
- Portal de gestionare a echipamentelor în cloud
- Placă de rețea integrată
- Imprimare laser de calitate superioară
- Opțional cartușe HP de capacitate mare
- Consumabile originale HP 139A, 139X

## HP LaserJet Pro 3102fdn (3G629F) / 3102fdw (3G630F)



## Caracteristici principale

-  Imprimare automată față-verso
-  Copiere
-  Scanare
-  Fax
-  Wi-Fi cu reconectare automată (3102fdw)

## Caracteristici suplimentare

- Imprimare de pe mobil
- Scanare automată față-verso
- Portal de gestionare a echipamentelor în cloud
- Placă de rețea integrată
- Imprimare laser de calitate superioară
- Opțional cartușe HP de capacitate mare
- Consumabile originale HP 139A, 139X

Viteză ridicată. Culori intense. Pro Performanță.

# HP LaserJet Pro 3200 & 3300 Series



Sprijiniți echipa de lucru cu această imprimantă compactă laser color.



Bucurați-vă de imprimarea față-verso rapidă – până la 26 ppm



Îmbunătățiți imaginea afacerii dvs. folosind HP TerraJet Toner, conceput pentru a obține culori mai vii și mai realiste

## HP LaserJet Pro 3202dn (8D7L0A) / 3202dw (499R0F)

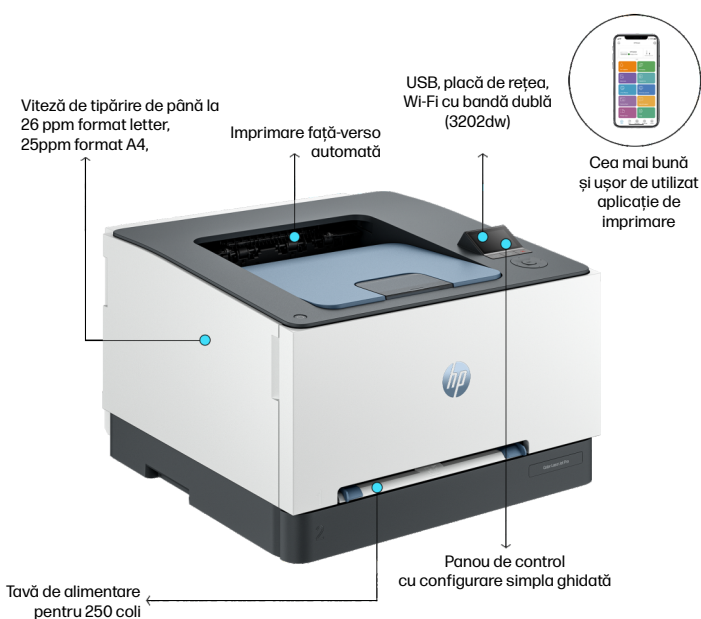

## Caracteristici principale



Imprimare automată față-verso



Protejată prin Wolf Pro Security



Wi-Fi (3202dw)

## Caracteristici suplimentare

Viteză de tipărire de până la 26/25 ppm (Letter/A4)

Economisiți timp cu ajutorul comenzilor rapide utilizând aplicația HP

Placă de rețea integrată

Toner de ultimă generație, creat pentru culori mai vii  
Consumabile originale HP 219A, 219X

## HP LaserJet Pro MFP 3302sdw (499Q6F) / 3302fdn (499Q7F) / 3302fdw (499Q8F)

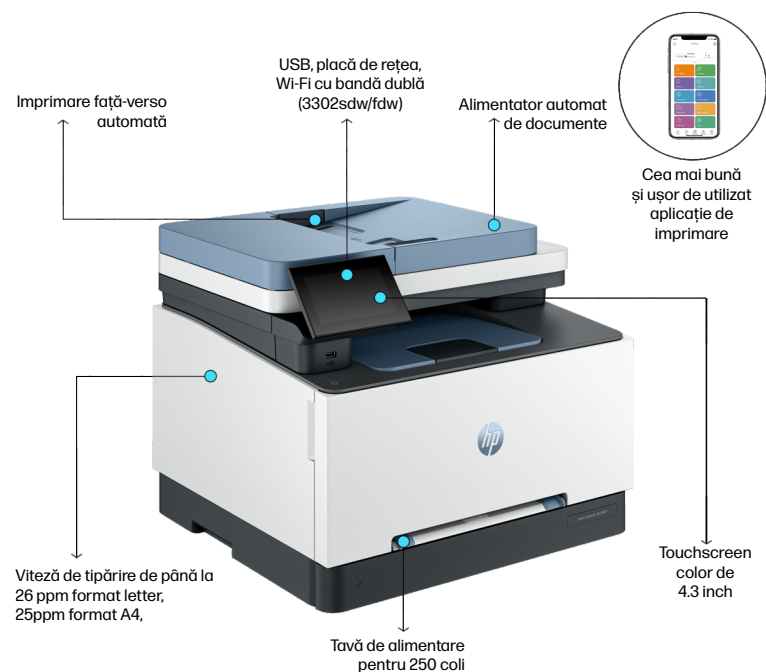

## Caracteristici principale



Imprimare automată față-verso



Copiere



Scanare



Fax

(3302fdn/fdw)



Wi-Fi cu reconectare automată (3302sdw/fdw)

## Caracteristici suplimentare

Viteză de tipărire de până la 26/25 ppm (Letter/A4)

Imprimare față-verso automată

Protejată prin Wolf Pro Security





Alimentator automat de documente de 50 pagini

Placă de rețea integrată

Panou de control touchscreen

Toner de ultimă generație, creat pentru culori mai vii  
Consumabile originale HP 219A, 219X

# HP OfficeJet Pro All-in-One Printer

-  Imprimare profesională pentru afacerea Dvs.
-  Oferă-i echipei tale productivitate de top
-  Tehnologia noastră de tot pentru conectivitate și securitate
-  Inovație cu 40% plastic reciclat

## HP OfficeJet Pro 9110b ( 5A0S3B)



## HP OfficeJet Pro 9120b (4V2N0B)



## HP OfficeJet Pro 9130b (4U561B)

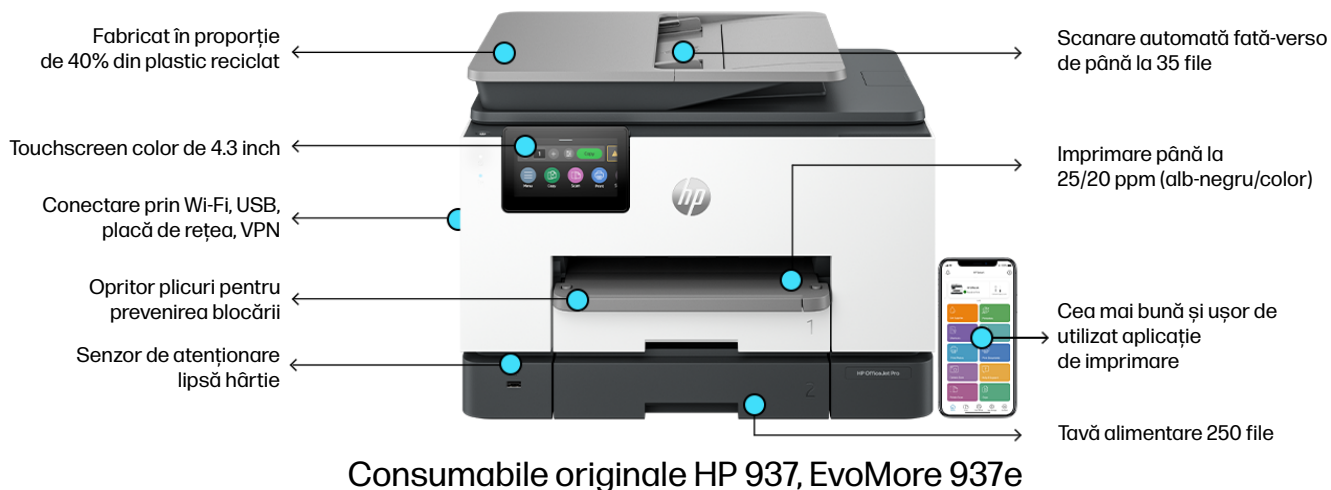

# Portofoliul original de tonere HP

## De ce să alegeți consumabile originale:

Performanță excepțională de imprimare pe care vă puteți baza.

Creșterea productivității în companie.

HP proiectează cartușe pentru a fi ușor de utilizat, fiabile și sigure.

Puteți alege formatul cartușului potrivit pentru afacerea dvs.



LaserJet Pro 4000 & 4100 Series:  
149A, 149X



HPColor LaserJet Pro 4200 & 4300  
Series: 220A, 220X



HP LaserJet Pro 3002 & 3102 Series:  
139A, 139X

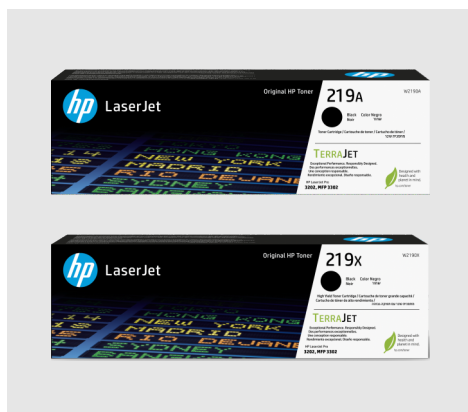

HP LaserJet Pro 3200 & 3300  
Series: 219A, 219X



HP OfficeJet Pro 9110b: 937,  
EvoMore 937e



HP OfficeJet Pro 9120b: 937,  
EvoMore 937e



HP OfficeJet Pro 9130b: 937,  
EvoMore 937e

Pentru mai multe detalii puteți vizita:  
[h20195.www2.hp.com/v2/GetDocument.aspx?docname=4AA8-4471EECE](http://h20195.www2.hp.com/v2/GetDocument.aspx?docname=4AA8-4471EECE)

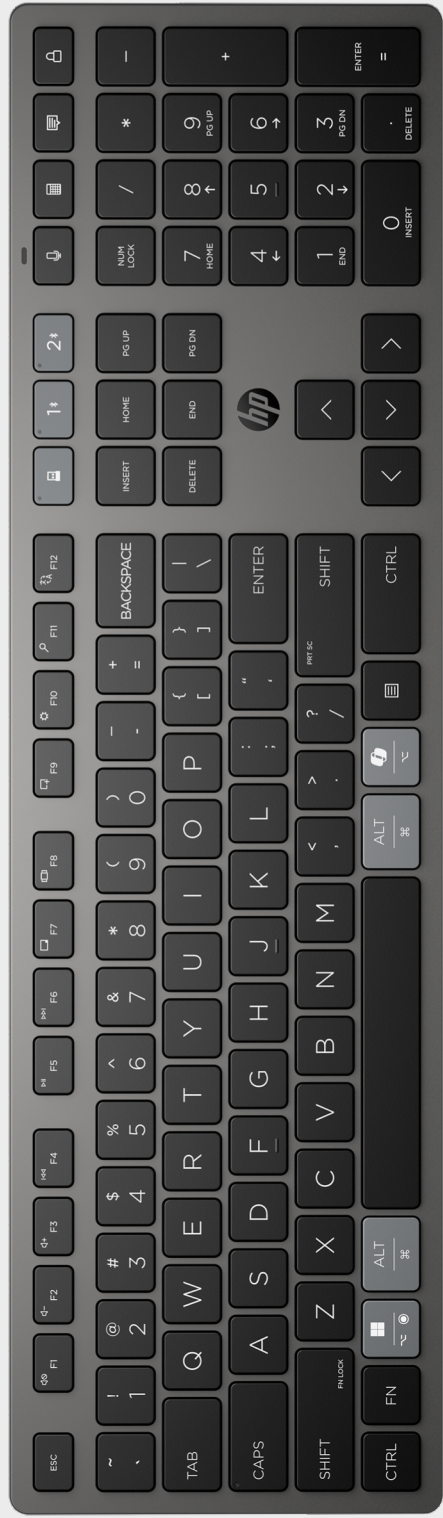

# Accesorii

# Tastaturi și dispozitive mouse stilate și elegante, fără compromisuri



## HP 930/935 Creator Wireless Mouse

- Posibilități de personalizare. Dă frâu liber creativității personalizând comenzi în mai multe aplicații cu cele 7 butoane programabile și roțița de derulare ultrarapidă cu funcția de clic lateral
- Conectează-te la dispozitive multiple. Lucrezi fără probleme folosind glisarea și fixarea pe mai multe dispozitive cu un singur mouse.



## HP 710 Rechargeable Silent Mouse

- Bucură-te de libertatea de a lucra așa cum dorești, cu butoanele programabile, autonomia bateriei de până la 90 de zile și designul ambidextru compact.
- Rămâi productiv de oriunde, pe orice suprafață și pe numeroase dispozitive.
- Compatibil cu numeroase dispozitive. Datorită compatibilității cu mai multe sisteme de operare, te poți conecta rapid la aproape orice dispozitiv.



## HP 510/515 Ultra-Fast Rechargeable Wireless Mouse

- Încărcare accelerată. Reîncarcă modul în care lucrezi cu mouse-ul wireless reîncărcabil ultrarapid HP 515. Încarci în 3 minute și obții control precis pe aproape orice suprafață, în mai multe sisteme de operare.
- Personalizează-ți mouse-ul conform modului tău de lucru preferat, cu patru butoane programabile și un design ambidextru.



## HP 240 Bluetooth Mouse

- Nu mai aveți nevoie de dongle cu un mouse dotat cu conectivitate Bluetooth 5.1. Mărește eficiența și asigură o conectare mai îndelungată și mai puternică.
- Fluid, rapid, sensibil. Senzorul optic al acestui mouse are o urmărire deosebit de precisă la 1600 DPI.
- Design elegant și ambidextru.



## HP 960/965 Ergonomic Wireless Keyboard

- Designul adaptabil te ajută să tastezi într-o poziție mai naturală pe tot parcursul zilei.
- Zonele sale divizate și înclinarea negativă reduc activitatea musculară a antebrațului.
- Tastele silențioase și durata de viață a acumulatorului, de până la 24 de luni pentru tastatură și de 6 luni pentru tastatura numerică te ajută să rămâi concentrat.ingur mouse.
- Spațiu de stocare pentru dongle, încorporat în tastatură.



## HP 970 Programmable Wireless Keyboard

- Particularizați tastatura cu HPAC și reduceți tastările inutile programând cele peste 20 de taste cu comenzi rapide.
- Puteți particulariza funcția de retroiluminare prin activare sau dezactivare, reglarea intensității și temporizarea modului repaus.
- Conectați până la 3 dispozitive - două prin Bluetooth și unul prin dongle-ul USB-A.



## HP 350/355 Compact Multi-Devices Bluetooth Keyboard

- Este concepută pentru a încăpea în orice geantă și pentru a fi folosită pe orice suprafață.
- Conectează rapid tastatura în modul wireless la cel mult 3 dispozitive cu Bluetooth.
- Serie completă de taste pentru comenzi rapide, inclusiv combinațiile Fn personalizabile, activarea și dezactivarea sunetului, emoji.



## HP 230/235 Wireless Keyboard and Mouse Combo

- Datorită designului tastaturii cu membrană, te bucuri de tastare confortabilă, mai precisă, cu mai puțin zgomot.
- Autonomie mare a bateriilor, cu o tastatură care funcționează timp de până la 16 luni și un mouse cu durată de viață de până la 12 luni.

# Camere web, digital pen și stații de încărcare



## HP 960/965 4K Streaming Webcam

- Tehnologia HP Presence vă permite să ajustați automat imaginea la condițiile din jur și la mișcărilor dvs.
- Înregistrează la rezoluție de până la 4K și 30 fps sau la 1080p și 60 fps, cu senzorul de imagine de ultimă generație.



## HP 620/625 FHD Webcam

- Focalizare automată și corecție automată a luminii de fundal și două microfoane care reduc zgomotul de fond.
- Capacul fizic de confidențialitate vă ajută să decideți când vă văd ceilalți, iar ledul de activitate vă arată când transmiteți în direct.
- Eficientizați procesul de conectare datorită compatibilității cu funcția de recunoaștere a feței Windows Hello.



## HP 320/325 FHD Webcam

- Oriunde ai fi, aceasta se va adapta în funcție de lumina ambiantă, pentru ca tu să rămâi în câmpul vizual.
- Bucură-te de imagini și sunet clare și de camera web cu unghi larg, de 66° pentru conversații de calitate, la care pot participa și alte persoane.



## HP 705 Rechargeable Multi Pen

- Controlul precis al vârfului oferă confortul unei experiențe de scriere natural.
- Înclinarea și presiunea reglabile cu noile vârfuri moi și durabile înseamnă o atingere mai personală pentru mai multă productivitate.
- Vă permite să editați, să proiectați, să luați notițe și multe altele cu încredere, timp de până la 25 de zile în condiții



## HP Thunderbolt Dock 280W G4

- Este compatibil cu mai multe sisteme de operare și acceptă până la patru monitoare 4K.
- Sistemul de andocare HP Thunderbolt G4 cu HP Sure Start împiedică utilizarea de către hackeri pentru a ataca rețeaua.
- Poți conecta fără probleme dispozitivul și perifericele printr-un cablu USB-C.



## HP Thunderbolt Dock 120W G4

- Multitasking, creați și colaborați mai rapid cu un dock care acceptă până la patru ecrane 4K prin tehnologia Thunderbolt 4.
- Managerii IT pot planifica actualizări de firmware dock în orice moment.
- Toate dispozitivele conectate la acest sistem de andocare sunt protejate.



## HP USB-C G5 Essential Dock

- Cu un singur cablu USB-C, deschideți porturile pentru toate accesoriile, conectați până la trei ecrane de înaltă rezoluție.
- Proiectat pentru compatibilitate universală, această stație de andocare lucrează cu laptopuri HP și non-HP compatibile cu tehnologiile USB-C și Thunderbolt.



## HP 4K USB-C Multiport Hub

- Are 4 porturi USB-C flexibile într-un format compact.
- Oriunde ai fi, poți folosi acest hub compact super portabil pentru dispozitivele tale.
- Bucură-te de ușurința de utilizare a unui singur cablu și de poziția convenabilă a porturilor.

# Genți & rucsacuri și încărcătoare



## Rucsac modular HP pentru laptop de 15,6 inch (9J496AA)

- Puteți să folosiți rucsacul complet pentru laptop sau separat mapa și husa inclusă, când vreți să călătoriți ușor.
- Capacitatea totală de 27 litri include o gamă largă de buzunare interne și externe pentru rucsac, mapă și husă.
- Rezistent la apă și are o garanție reconfortantă de 3 ani, plus o husă dedicată impermeabilă.



## Rucsac HP Campus XL Tie Dye (7K0E3AA)

- Ia-ți cu încredere la tine tot ce îți trebuie în această geantă foarte sigură, cu fermoar cu dantură dublă care se blochează, rezistent la perforare și material impermeabil.
- O geantă organizată cu buzunare și spații pentru toate obiectele tale.



## Rucsac convertibil HP pentru laptop de 14 in (9C2H1AA)

- Se transformă în mod convenabil în patru forme diferite - rucsac pentru laptop, geantă de umăr, geantă pliabilă și geantă de mână - cu o singură curea.
- Atașează în mod convenabil și sigur rucsacul pentru laptop la troller, pentru transport ușor.



## Servietă pentru laptop HP Everyday de 16 inch (A08KHUT)

- Include un compartiment capitonat pentru laptop, care o protejează împotriva loviturilor și zgârieturilor, având o garanție de trei ani.
- Atașează în mod convenabil și sigur servietă de laptop la troller, pentru a o transporta cu ușurință.
- Rezistentă la apă și fabricată din poliester 600D pentru rezistență sporită.



## HP 65W Smart AC Adapter (H6Y89AA)

- Noul conector de 4,5 mm în unghi drept permite accesul în spații înguste și elimină tensiunea din cablu, reducând îndoirea.
- Controlați alimentarea și mențineți performanțe optime cu tehnologia Smart Pin.



## HP 65W USB-C Laptop Charger

- Datorită sistemului de alimentare inteligent care se adaptează în funcție de nevoile tale de încărcare, acest încărcător de laptop asigură încărcarea la 15, 27, 60 sau 65 W.
- Cablul durabil și sistemul încorporat de gestionare a cablurilor te ajută să te organizezi când călătorești.



## HP 90W Smart AC Adapter (H6Y90AA)

- Operați cu încredere și cu performanțe optime utilizând tehnologia Smart Pin și reduceți riscul de supratensiune.
- Versatilitatea conexiunii, datorită unui dongle proiectat special, care permite conversia simplă.



## HP ZBook 230W Slim Smart 4.5mm AC Adapter (6E6M1AA)

- Proiectat și testat pentru a asigura un suport optim de alimentare, adaptorul încarcă și bateria internă a notebook-ului simultan atunci când este conectat.
- Păstrați cablul ordonat și organizat cu dispozitivul de fixare cu cârlig și buclă atașat.

